

检查孔用塞规

— 台阶・塞规长度固定型 —

交货期短缩

检查孔用塞规

— 台阶・塞规长度指定型 —

交货期短缩

RoHS 10



BGO
BGOH (淬火型)

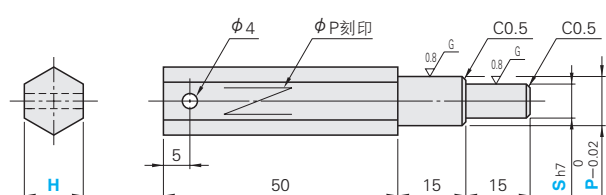

①把手部
M 材质 SS400
S 表面处理 四氧化三铁保护膜(Fe₃O₄)

②量规部
M 材质 SKS3
H 硬度 (淬火型)40~45HRC

Ⓢ 台阶连接部带有1mm左右的让位槽。

Ⓢ P > S

RoHS 10



BGU
BGUH (淬火型)

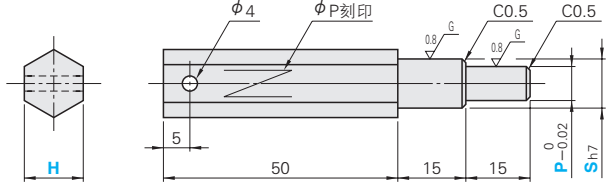

①把手部
M 材质 SS400
S 表面处理 四氧化三铁保护膜(Fe₃O₄)

②量规部
M 材质 SKS3
H 硬度 (淬火型)40~45HRC

Ⓢ 台阶连接部带有1mm左右的让位槽。

Ⓢ P < S

RoHS 10



BGOPH

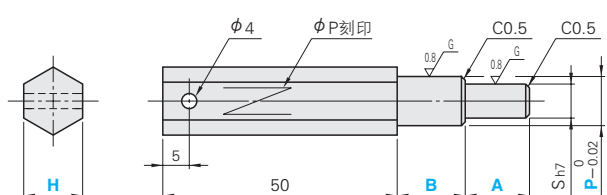

①把手部
M 材质 SS400
S 表面处理 四氧化三铁保护膜(Fe₃O₄)

②量规部
M 材质 SKS3
H 硬度 40~45HRC

Ⓢ 台阶连接部带有1mm左右的让位槽。

Ⓢ S < P

RoHS 10



BGUPH

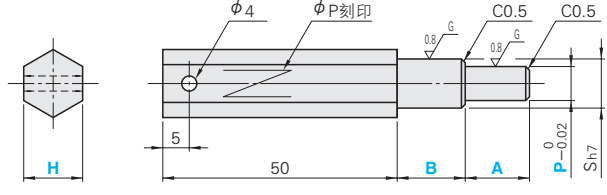

①把手部
M 材质 SS400
S 表面处理 四氧化三铁保护膜(Fe₃O₄)

②量规部
M 材质 SKS3
H 硬度 40~45HRC

Ⓢ 台阶连接部带有1mm左右的让位槽。

Ⓢ S > P

Catalog No.	P 指定单位0.01mm			S 指定单位1mm	
	Type	H	BGO・BGOH	BGU・BGUH	BGO・BGOH
BGO BGOH (淬火型)	10	4.00 ~ 8.00	4.00 ~ 7.00	3 ~ 7	5 ~ 8
	13	8.01 ~ 10.00	7.01 ~ 9.00	6 ~ 9	8 ~ 10
	16	10.01 ~ 13.00	9.01 ~ 12.00	8 ~ 12	10 ~ 13
BGU BGUH (淬火型)	21	13.01 ~ 17.00	12.01 ~ 15.00	10 ~ 15	14 ~ 17
	26	17.01 ~ 21.00	15.01 ~ 17.00	10 ~ 17	18 ~ 21
	32	21.01 ~ 28.00	17.01 ~ 24.00	10 ~ 24	21 ~ 28



Ⓢ BGO・BGOH : P > S BGU・BGUH : P < S

Order 订货范例 Catalog No. - P - S
BGO 16 - P12.00 - S10

Delivery 交货期 7 天发货
Ⓢ 上海・广州发货
Ⓢ 数量 ≥ 101 时, 请另询交货期。

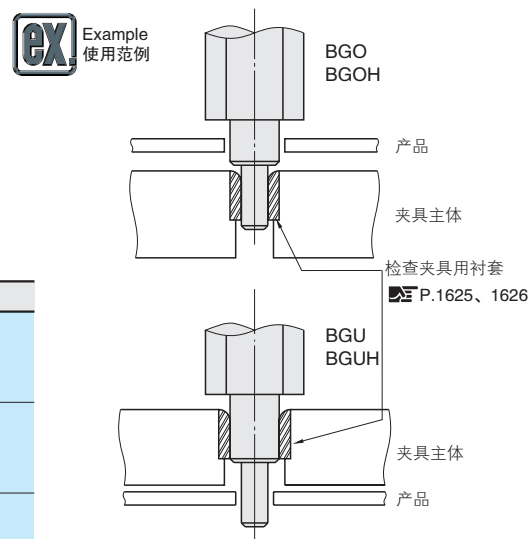
Alterations 追加加工 Catalog No. - P - S(SCH) - (CH・MH)
BGO 16 - P12.00 - S10 - CH
BGU 21 - P13.01 - SCH12.55 - MH

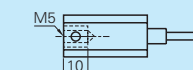

Alterations	Code	Spec.
	CH	量规主体上装设防丢失用链条(长度600mm)。
	MH	加工固定螺纹(M5)。
	SCH	变更S尺寸指定单位 指定单位0.01mm Ⓢ 指定范围与规格表的 范围内相同。



S	Catalog No.	P 指定单位0.01mm		A 指定单位1mm	B 指定单位1mm		
		Type	H			BGOPH	BGUPH
4	8	BGOPH BGUPH	10	4.01 ~ 8.00	4.00 ~ 7.00	5 ~ 15	5 ~ 15
6	10		13	8.01 ~ 10.00	7.01 ~ 9.00	8 ~ 20	8 ~ 20
8	13		16	10.01 ~ 13.00	9.01 ~ 12.00		

Ⓢ BGOPH : S < P BGUPH : S > P

Order 订货范例 Catalog No. - P - A - B
BGOPH 16 - P10.05 - A15 - B20

Alterations 追加加工 Catalog No. - P - A - B - (CH・MH)
BGOPH 16 - P10.05 - A15 - B20 - CH

Delivery 交货期 7 天发货
Ⓢ 上海・广州发货
Ⓢ 数量 ≥ 101 时, 请另询交货期。

Alterations	Code	Spec.
	CH	量规主体上装设防丢失用链条(长度600mm)。
	MH	加工固定螺纹(M5)。

